



 **Speedglas**<sup>™</sup>

Welding Safety

3M<sup>™</sup> Speedglas<sup>™</sup> Svetshjälms G5-03

# Mångsidighet för bättre resultat

3M Science. Applied to life.<sup>™</sup>

# Inga fler kompromisser

Är du en professionell svetsare som utför en mängd olika svets- och sliparbeten?

Då behöver du en svetshjälm som är tillräckligt mångsidig för att du inte ska behöva välja mellan funktion, prestanda eller säkerhet.

Därför har vi designat 3M™ Speedglas™ Svetshjälm G5-03.

Mångsidighet för bättre resultat!

Denna svetshjälm är designad för svetsare som behöver...

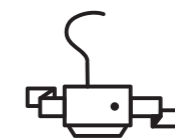

...filtrerad luft<sup>1)</sup>



...en utomordentlig sikt



...skydd mot svetsstrålning<sup>2)</sup>



...utföra sliparbeten



...en bekväm och välbalanserad svetshjälm



...kompatibilitet med skyddshjälm<sup>3)</sup>

Svetshjälmen erbjuder tre olika alternativ av automatiskt nedbländande svetsglas och ett passivt svetsglas med fyra val av täthetsgrad<sup>4)</sup>:



Variabel färg



Ljust läge 2,5  
+ Häftsvetsning



Naturfärgad



Passivt

1) Endast G5-03 Pro Air

2) Skydd mot strålning orsakad av svetsljus (UV, IR och synlig strålning)

3) Endast G5-03 Pro

4) Tillgängligheten kan variera beroende på modell och område

# En fantastisk design...

3M Speedglas™ G5-03-serien svetshjälm är designad för professionella svetsare, med modularitet och flera val av tillbehör.

# ...två mångsidiga svetshjälm.

## Ergonomiskt huvudband

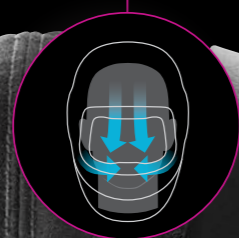

## Designad för justerbar spridning av luft

Läs mer på sida 10



## Extern justering för spridning av luft

Läs mer på sida 10



## Ett urval av extraskydd finns som tillbehör

Läs mer på sida 15



## Lampa som tillbehör

Läs mer på sida 13



## TAP-funktion för slipning och skärning

Läs mer på sida 9



## God täckningsgrad



## Sidofönster



## Skyddshjälmadapter

Läs mer på sida 11



## Inre skyddsglas med Anti-fog som tillval



## Flera val av svetsglas

Läs mer på sida 6-7



## Gemensamma delar med G5-01

Tillbehör, svetsglas, skyddsglas





# Bra sikt före, under och efter svetsning

Med 3M™ Speedglas™ Natural Color Technology verkar färger ljusare och mer realistiska i både ljust och mörkt läge. En mer realistisk sikt kan möjliggöra:

## Noggrannhet

Se färger, kontrast och fler detaljer när du svetsar.

## Produktivitet

Bättre fokus på svetsarbetet, svestetekniken och inspektionen av gjord svets.

## Kvalitet

Kan hjälpa att ge högre kvalitet och precision vid svetsning.

Mörkt läge 8 vid inställning A



Mörkt läge 8 vid inställning B



Mörkt läge 8 vid inställning C



## Anpassa färgen i svetsglaset

För ännu bättre sikt och kontroll av din svetsning, välj vårt glas med 3M™ Speedglas™ Variable Colour-teknologi: med möjlighet att ändra färgerna i svetsglasets mörka läge.

Natural Color Technologi finns i svetsglasets ljusa läge, som visar färger ljusare och mer realistiska.

I mörka läget kan du kan växla mellan tre olika färger beroende på din personliga preferens, svetsmetod och material.

## Välj det svetsglas som är bäst lämpat för ditt arbete och dina preferenser

3M erbjuder en rad uppdaterade\* automatisk nedbländande svetsglas och ett passivt svetsglas. 3M™ Speedglas™ G5-01 svetsglas passar även G5-03 seriens svetshjälmars och vice versa.



### G5-01/03VC (variabel färg)

Variabel färgteknologi med tre val av färger i mörkt läge

TAP-funktion

Inställning för täthetsgrad 14 för högre amperestyrka vid svetsning

Fyra svetsssensorer

Bluetooth®-anslutning



### G5-01/03TW (häftsvetsning)

Ljust läge 2,5

TAP-funktion

Fyra svetsssensorer

Bluetooth®-anslutning



### G5-01/03NC

Slipläge

Läge för gasskärning/svetsning, täthetsgrad 5

Tre svetsssensorer



### G5-01/03-Passivt svetsglas

Täthetsgrad 11 (även tillgängligt i 10,12,13)

\* Lanseringsdatum kan variera beroende på modell och område

# Förbättra din slipning

Ljust läge 2,5\* i kombination med lampan (tillbehör) gör att du kan slipa med förbättrad sikt. TAP-funktionen möjliggör snabb och enkel växling mellan svets och slipläge eller svets och skärläge.



Ljust läge 2.5



TAP-funktion



Hjälpbelysning



\*2,5-läge finns endast på TW ADF

Knacka på sidan av svetshjälmen, med eller utan handske, för att enkelt växla mellan slipläge (eller skärläge) och svetsläge.

## Enkel växling mellan svets och slip/skärning

Växla snabbt mellan lägena (svetsning och GRIND/CUT) genom att helt enkelt knacka på sidan av hjälmen med handen – även när du bär handskar.

TAP-funktionen är robust och intuitiv och kan inaktiveras när det behövs på svetsglaset eller i APPen

TAP-funktionen är inbyggd i G5-01/03TW och G5-01/03VC svetsglas och kan hjälpa till att förbättra produktiviteten med knapplös kontroll.

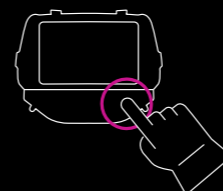

**1** Aktivera TAP-funktionen på svetsglaset om du vill använda TAP-funktionen med slip- eller skärläge.



**2** Knacka 3 gånger på sidan av svetshjälmen för att växla mellan GRIND och svetsläge eller CUT och svetsläge.

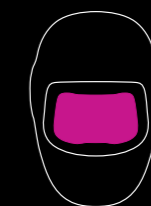

**3** Svetsglaset växlar till önskad inställning.



**4** Knacka igen för att växla tillbaka till svetsläge.

3M™ Speedglas™ Svetshjälm G5-03 Pro Air

# Justerbar spridning av luft och luftflöde

Rikta luftflödet över ansiktet, svetsglaset eller båda. Förbättrad spridning och luftflödeskontroll kan hjälpa till att förhindra uttorkning av ögonen och kan leda till ökad komfort.

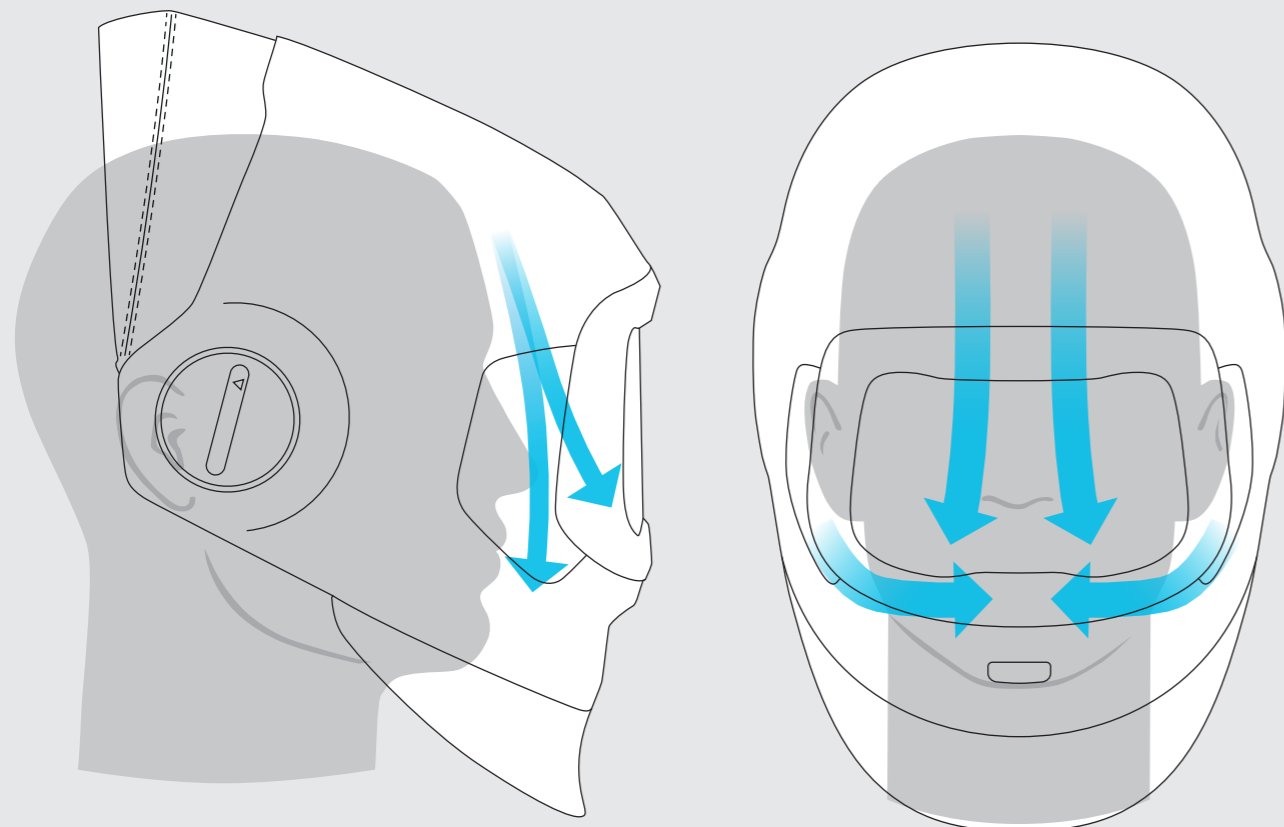

## Spak på höger sida

Rikta luftflödet mot ansiktet, svetsglaset eller en blandning av båda.

## Spak på vänster sida

Justera hur stor del av luften som ska komma från den övre ventilen respektive de två sidoventilerna eller en kombination av dessa.

## Välj mellan fläktassisterade och tryckluftsmatade andningsskydd

3M har ett stort utbud av fläktassisterade och tryckluftsmatade andningsskydd som skyddar mot skadlig svetsrök och dessutom är bekväma att använda.



Läs mer om fläkt-assisterade och tryckluftsmatade andningsskydd på sida 18



3M™ Speedglas™ Svetshjälm G5-03 Pro

## Vi har lösningen

Ibland svetsar du på en plats som kräver att du bär skyddshjälm. Med hjälp av en adapter kan svets hjälmen G5-03 Pro säkert och enkelt användas på ett urval av olika 3M skyddshjälm.



De justerbara adapterna gör att du kan fästa din svets hjälm på ett urval av 3M skyddshjälm.



Läs mer om val av skyddshjälm på sida 18



3M™ Speedglas™ Heavy-Duty ryggsäck

# Bidrar till en bekvämare arbetsdag för svetsare

Vissa svetsare föredrar att bära det fläktassisterade andningsskyddet på ryggen, vilket kan ge bättre rörlighet i vissa arbetssituationer.

Heavy-Duty ryggsäcken är designad för svetsning och tillsammans med 3M™ Adflo™ andningsskydd hjälper den till att ge en bekväm, lätt, robust och stabil känsla.

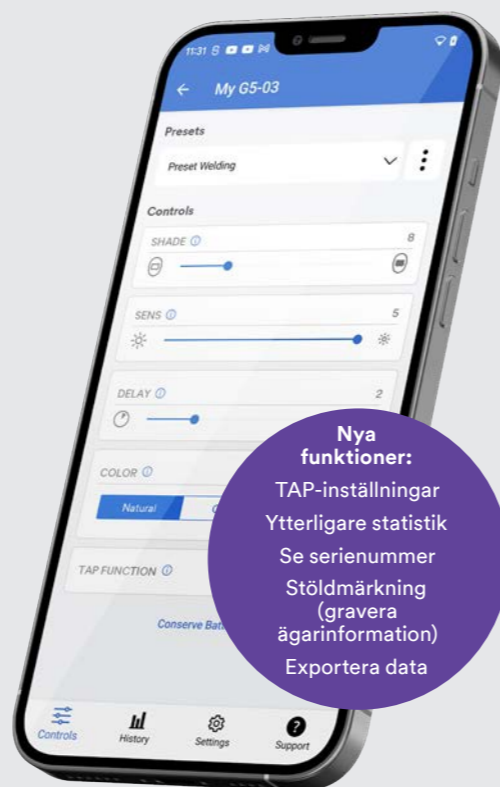

#### Nya funktioner:

- TAP-inställningar
- Ytterligare statistik
- Se serienummer
- Stöldmärkning (gravera ägarinformation)
- Exportera data

## Appen 3M™ Connected Equipment

Få ut det mesta av din G5-03 svetshjälm genom att ansluta den till mobilappen 3M™ Connected Equipment

- Ställ in ditt svetsglas
- Få påminnelser om underhåll
- Få tillgång till användarmanualer
- Programmera minneslägen för olika svetsinställningar
- Logga ADF-aktivitet som timmar i bruk, timmar i mörkt läge, eller antal omslag etc.



Bluetooth-anslutningen till svetsglaset ger dig möjlighet att:

- Hämta användningsdata
- Granska underhållsloggar för svetshjälm

Designad för att ge ett bra ljus vid svetsarbetet.



# Lys upp arbetsplatsen

Den hjälmmonterade arbetslampan (tillbehör) kan hjälpa svetsare att jobba effektivt även i dåligt upplysta utrymmen. Det ger en bättre överblick före och efter svetsning.

3M™ Speedglas™ Arbetslampa är designad för svetsning utan att vara i vägen eller märkbart öka vikten, vilket hjälper svetsare i miljöer med dålig belysning.

För svetsare som använder 3M™ Adflo™ fläktassisterat andningsskydd och 3M™ G5-03 Pro Air kan lampan anslutas till fläktens batteri.

För svetsare som använder G5-03 Pro finns ett batteripaket tillgängligt som fästs på svetshjälmens huvudband.

Drivs av Adflo

Separat uppladdningsbart batteri





## Svetssäkerhet i fokus

3M™ Speedglas™ Svetshjälm G5-03 Pro Air är TH3-klassad (CE-certifiering)\*. Denna skydds nivå minskar avsevärt exponeringen av svetsrök när svetshjälmen används korrekt under hela arbetspasset.

3M Speedglas G5-03 Pro med adaptrar för skyddshjälm är designad och testad för att användas med utvalda 3M skyddshjälm i serierna X5000 och G3000. 3M Speedglas G5 03 Pro kan också användas med ett urval av 3M passiva andningsskydd, t.ex. 3M™ Filtrande halvmask Aura™ Serie.

Känn dig trygg med ett certifierat skyddssystem!

\* Se användarinstruktionerna. TH3 med partikelfilter, TH2 vid användning med godkända gas- och ångfilter och andningsslang.

## Utöka ditt skydd

Behöver du ytterligare skydd mot värme, strålning, stänk och gnistor? Anpassa täckningsgraden med olika tilläggs skydd vilket kan ge dig en mer bekväm och säker arbetsmiljö.

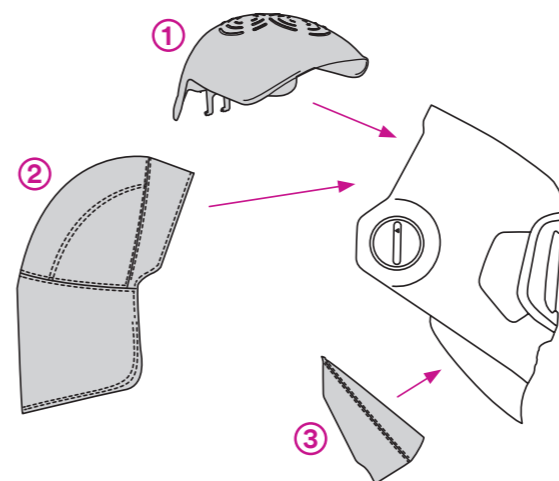

### ① Skrapskydd

Hjälper till att skydda svetsaren mot skrapskador.

### ② Hjässkydd

Öka täckningsgraden för huvudet genom att lägga till ett hjässkydd.

### ③ Halsskydd

Den utbytbara nedre delen av svetshjälmen (plogen) gör att svetsare kan anpassa halsskyddet efter behov.

### Material

Materialet är framtaget för svetsning och tål gnistor och svetsstänk



Läs mer om vårt utbud av utökade huvud- och halsskydd på sida 17



Maximera skyddet genom att använda tygdoket och det större hjässkyddet av tyg



3M™ Speedglas™ Svetshjälm G5-03 E

## Designad för att vara prisvärd

Om du letar efter en mångsidig, kostnadseffektiv svetshjälm med 3M™ Speedglas™ märkeskvalitet, överväg 3M™ Speedglas™ svetshjälm G5-03 E. Denna unika modell i G5-03-serien har lägen för slipning och kapning och bra täckförmåga, allt i en smal formfaktor med låg vikt.

Lätt och välbalanserad mask

Enkel att justera



3 bågsensorer

Slipnings- och kapningsläge

Smala och släta sidor utan utstickande delar

Belysningsalternativ  
Läs mer på sida 13

Flera val av svetsglas  
Läs mer på sida 6-7



G5-03 E

9000-serien

## Bättre täckförmåga

Över 11 % större täckförmåga än våra tidigare hjälmar i samma prisklass.

## Tekniska specifikationer

3M™ Speedglas™ automatiskt nedbländande svetsglas, serie G5-01/03	 G5-01/03VC	 G5-01/03TW	 G5-01/03NC
MMAW (elektrod)	✓	✓	✓
MIG/MAG	✓	✓	✓
TIG (>20 A)	✓	✓	✓
TIG (1 A–20 A)	✓	✓	✓
Plasma (svetsning och skärning)	✓	✓	✓
Risk för skymd svetsbåge	✓	✓	✓
Häftsvetsningsläge		✓	
Slipning	✓	✓	✓
Synfält (svetsglas)	109 × 73 mm	109 × 73 mm	107 × 55 mm
3M™ Speedglas™ Natural Colour-teknologi	✓	✓	✓
Variabel färg (A-B-C)	✓		
TAP-Funktion	✓	✓	
Bluetoothutrustad	✓	✓	
Batterilivslängd	1500-2000 timmar	1500-2000 timmar	2500 timmar
Klassificering (ISO)	V2	V2	V2
Mörkt läge	Täthetsgrad 8-14	Täthetsgrad 8-13	Täthetsgrad 8–12
CUT-mode (Skärläge)	Ja, täthetsgrad 5	Ja, täthetsgrad 5	Ja, täthetsgrad 5
TACK-mode (Häftsvetsningsläge)		✓	
Ljust läge	Täthetsgrad 3	Täthetsgrad 2.5	Täthetsgrad 3
UV/IR-skydd	Täthetsgrad 14 (fast)	Täthetsgrad 13 (fast)	Täthetsgrad 12 (fast)
Auto-ON	✓	✓	
Omslagstid	0,1 ms (+23 °C)	0,1 ms (+23 °C)	0,1 ms (+23 °C)
Minnesfunktion	Ja, via app i mobila enheter	Ja, via app i mobila enheter	
DELAY (öppningstid från mörkt till ljust)	50–1300 ms	50 – 1300 ms	40-470 ms
Antal sensorer (detektering av svetsbåge)	4	4	3

3M™ Speedglas™ Passivt svetsglas G5-01/03	
Storlek	110 × 90 mm
Täthetsgrad	10, 11, 12, 13

### Gemensamma delar för G5-01 och G5-03 Pro



För att underlätta på arbetsplatsen är många G5-01-reservdelar också kompatibla med G5-03. Detta gör att du inte behöver ett lika stort reservdelslager, men fortfarande har allt du behöver för att anpassa din utrustning.

Alla delar som är kompatibla med G5-01 är markerade med en punkt (•) efter artikelnumret.

Exempel: 16 90 30 • Dok



### 3M™ Speedglas™ Svets hjälm G5-03 Pro

G5-03 Pro Svets hjälm utan svetsglas  
Art.nr 63 18 00

G5-03 Pro svets hjälm med svetsglas G5-01/03TW  
Art.nr 63 18 20

G5-03 Pro svets hjälm med svetsglas G5-01/03VC  
Art.nr 63 18 30



### 3M™ Speedglas™ Svets hjälm G5-03 Pro Air

G5-03 Pro Air Svets hjälm utan svetsglas  
Art.nr 63 28 00

G5-03 Pro Air Svets hjälm utan svetsglas 3M™ Adflo™ fläktassisterat andningsskydd och väska  
Art.nr 63 77 00

G5-03 Pro Air svets hjälm med svetsglas G5-01/03TW, 3M™ Adflo™ Fläktassisterat andningsskydd och väska  
Art.nr 63 77 20

G5-03 Pro Air svets hjälm med svetsglas G5-01/03VC, TW, 3M™ Adflo™ Fläktassisterat andningsskydd och väska  
Art. nr 63 77 30

### Tillbehör

Gemensamt för G5-03 Pro och G5-03 Pro Air



Art.nr	Beskrivning	Art.nr	Beskrivning	Art.nr	Beskrivning
16 90 20 •	Huvudskydd i tyg	16 90 24 •	Skrapskydd G5-01/03	16 90 42 •	Halsskydd i tyg (Large)
16 90 21 •	Huvudskydd i fluorescerande gult	16 90 30 •	Dok	16 90 43 •	Halsskydd i läder
16 90 22 •	Huvudskydd i läder	16 90 35 •	Paket med extra skydd (dok och stort huvudskydd i tyg)	16 91 00 •	Skyddshuva svart/grå
16 90 23 •	Huvudskydd i tyg (Large)	16 90 41 •	Halsskydd i tyg (Small)		

(•) En lila prick markerar gemensamma delar med G5-01

## Tillbehör

Endast G5-03 Pro



X5500NVE



G3001NVE



G3501M-VI



19 71 70



19 71 71



16 92 17 •



ACK081B



AL2AI/SP



16 92 15

16 92 16

## Tillbehör

Endast G5-03 Pro Air



16 92 17 •



16 92 11 •



16 92 10 •



16 92 05 •

16 92 00 •



83 71 10

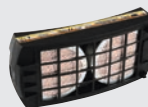

83 71 20

83 72 42  
83 75 42

83 40 18



BPK-HD



83 50 20

3M™ Versaflo™  
Tryckluftsmatad andningsskydd

V-100E



V-200E



V-500E

V-100E Regulator för luftkylning  
V-200E Regulator för luftuppvärmning  
V-500E Regulator för flödeskontroll

Mer information för att köpa ett komplett tryckluftsmatad andningsskydd se 3M Welding Safety katalog.

Art.nr	Beskrivning	Art.nr	Beskrivning	Art.nr	Beskrivning
16 92 00 •	Lampa, med monteringsdelar och kablar	16 92 23 •	Fodral till Adflo -batteri för att driva lampan vid användning av tryckluftsmatad andningsskydd (visas ej)	83 71 20	Filterdel (utbytes) odörfilter
16 92 05 •	Skyddsglas för lampa, 5-pack	19 71 70	Adapter för skyddshjälm G5-03 Pro (X5)	83 72 42	Adflo gasfilter A1B1E1
16 92 10 •	Lång strömkabel för lampa	19 71 71	Adapter för skyddshjälm G5-03 Pro (G3000)	83 75 42	Adflo gasfilter A2
16 92 11 •	Kort strömkabel för lampa	83 40 18	Slangskydd (rekommenderas vid användning av lampa)	ACK081	Uppladdningsbart batteri
16 92 15	Lampkit (lampa, batterihållare, batteri, laddkabel och monteringsdetaljer)	83 50 20	Hängslen	AL2AI/SP	Batteriladdningskabel för ACK081
16 92 16	Batterihållare för lampa på svets hjälm med monteringsdetaljer	83 71 10	Adflo odörfilter	BPK-HD	Bärsele för andningsskydd
16 92 17 •	Lampa			G3001NVE	3M™ Skyddshjälm G3001 (utan ventilation)
				G3501M-VI	3M™ Skyddshjälm G3501M-VI (utan ventilation)
				X5500NVE	3M™ Skyddshjälm X5500NVE (utan ventilation)

(•) En lila prick markerar gemensamma delar med G5-01

## Reservdelar och förbrukningsartiklar

Gemensamt för G5-03 Pro och G5-03 Pro Air

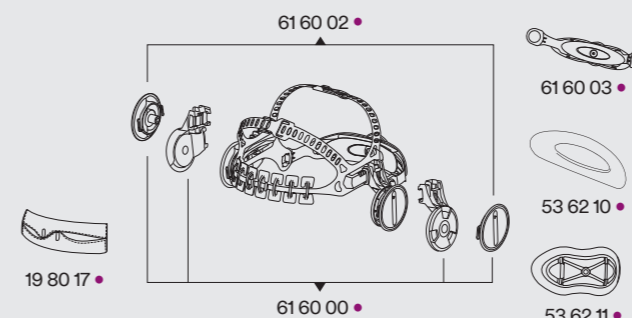

61 60 02 •



61 60 03 •



19 80 17 •

61 60 00 •

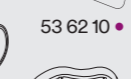

53 62 10 •

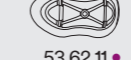

53 62 11 •



19 80 16 •

19 80 17 •

19 80 18 •



16 90 40 •



61 05 01 •



63 20 15

61 32 00 •

## Reservdelar och förbrukningsartiklar

Endast G5-03 Pro Air



63 28 90

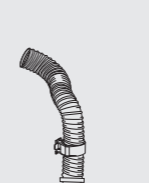

61 37 00 •



61 37 01 •

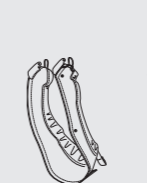

61 40 00 •

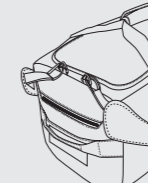

79 01 05 •

## Reservdelar och förbrukningsartiklar

Endast G5-03 Pro



63 18 95

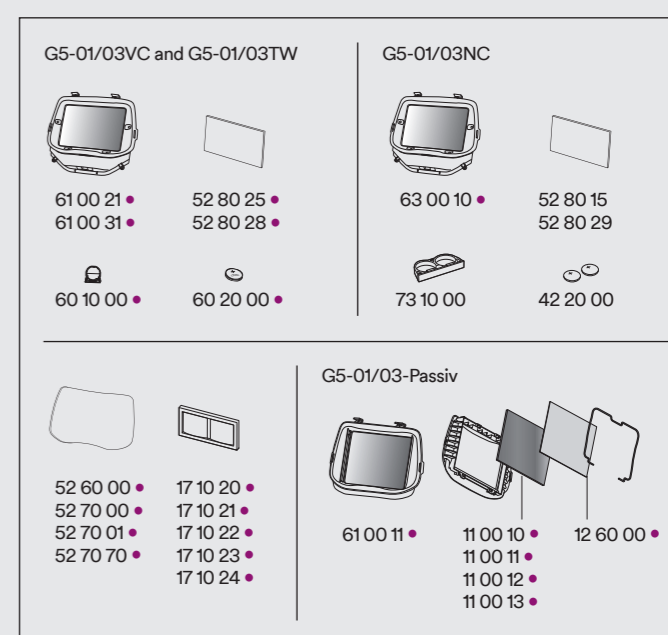

Art.nr	Beskrivning	Art.nr	Beskrivning	Art.nr	Beskrivning
11 00 10 •	Passivt svetsglas, täthetsgrad 10 (90×110)	52 60 00 •	Yttre skyddsplast (standard), 10-pack	61 05 01 •	Frontram G5-01/03
11 00 11 •	Passivt svetsglas, täthetsgrad 11 (90×110)	52 70 00 •	Yttre skyddsplast (repskydd), 10-pack	61 32 00 •	Huvudband med monteringsdetaljer
11 00 12 •	Passivt svetsglas, täthetsgrad 12 (90×110)	52 70 01 •	Yttre skyddsplast (repskydd +), 10-pack	61 37 00 •	Luftslang (kort) med hållare
11 00 13 •	Passivt svetsglas, täthetsgrad 13 (90×110)	52 70 70 •	Yttre skyddsplast (värmotåligt), 10-pack	61 37 01 •	Hållare för luftslang
12 60 00 •	Inre skyddsplast för passivt svetsglas	52 80 25 •	Inre skyddsplast, 5-pack	61 40 00 •	Ansiktstättning
16 90 40 •	Halskydd i plast	52 80 28 •	Inre skyddsplast med anti-fog	61 60 00 •	Pivotkit till huvudband
17 10 20 •	Förstoringsglas 1,0X	53 62 10 •	Bakkappa liten	61 60 02 •	Pivotrattar
17 10 21 •	Förstoringsglas 1,5X	53 62 11 •	Bakkappa stor	61 60 03 •	Bakdel huvudband
17 10 22 •	Förstoringsglas 2,0X	60 10 00 •	Batterihållare	63 00 10 •	Speedglas svetsglas G5-03NC
17 10 23 •	Förstoringsglas 2,5X	60 20 00 •	Batteri CR2450	63 18 95 •	Hjälmskal G5-03 Pro, utan huvudband
17 10 24 •	Förstoringsglas 3,0X	61 00 11 •	Passivt svetsglas-kit G5-01/03 (täthetsgrad 11)	63 20 15	Täckplattor för sidofönster
17 10 35 •	Förstoringsglashållare	61 00 21 •	Speedglas svetsglas G5-01/03TW	63 28 90	Hjälmskal G5-03 Pro Air, utan huvudband
19 80 16 •	Svettband (frotté), 3-pack	61 00 31 •	Speedglas svetsglas G5-01/03VC	79 01 05 •	Väska
19 80 17 •	Svettband (fleece), 3-pack				
19 80 18 •	Svettband (läder)				

(•) En lila prick markerar gemensamma delar med G5-01



### 3M™ Speedglas™ Svetshjälm G5-03 E

G5-03 E Hjälm utan svetsglas  
Art. nr 63 10 00

G5-03 E Hjälm med svetsglas  
G5-01/03NC  
Art. nr 63 10 10

## Kommer du för nära svetsbågen?

Börja med den enklaste lösningen: Byt ut svetsglasens skyddsglas oftare!

Om du inte ser alla detaljer så bra som du önskar kan du prova något av våra förstoringsglas. De finns i styrkorna x1,0, x1,5, x2,0, x2,5 och x3,0. Mer information finns i avsnittet tillbehör och reservdelar för varje hjälm.



3M™ Speedglas™ svets hjälm  
G5-03 E består av flera delar  
och komponenter från våra andra  
svets hjälmar.



### Tillbehör G5-03 E

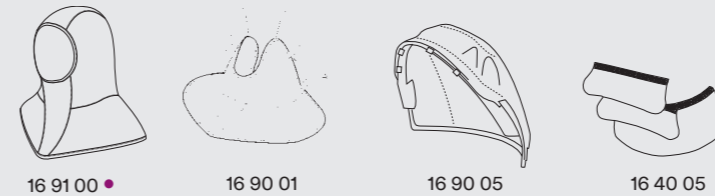

16 91 00 •

16 90 01

16 90 05

16 40 05



16 92 17 •

ACK081B

16 92 05 •

AL2AI/SP

16 92 16

16 92 15

### Reservdelar och förbrukningsartiklar G5-03 E

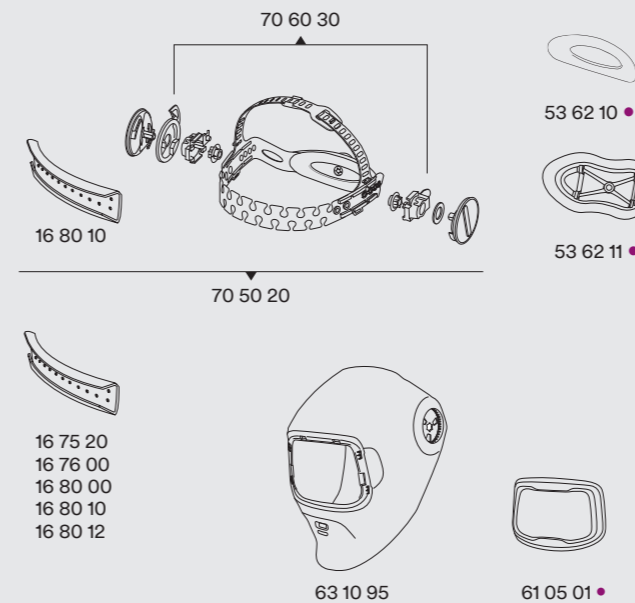

16 80 10

53 62 10 •

53 62 11 •

16 75 20

16 76 00

16 80 00

16 80 10

16 80 12

63 10 95

61 05 01 •

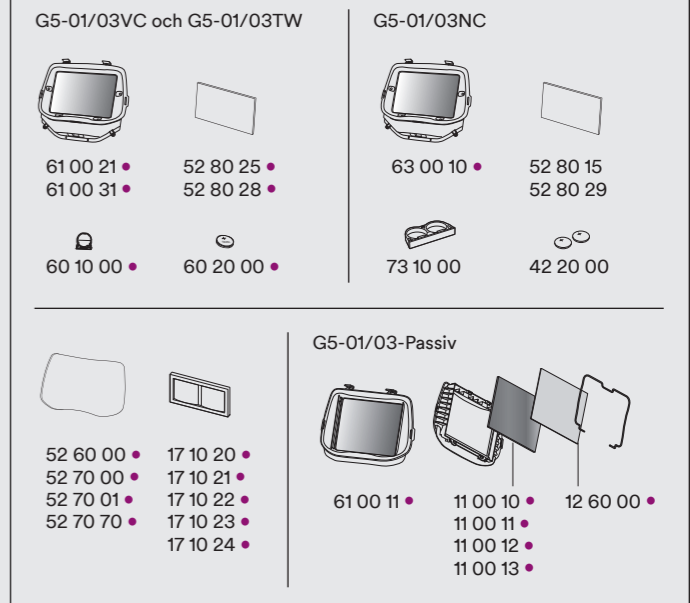

G5-01/03VC och G5-01/03TW



61 00 21 •

61 00 31 •

60 10 00 •

52 60 00 •

52 70 00 •

52 70 01 •

52 70 70 •

17 10 20 •

17 10 21 •

17 10 22 •

17 10 23 •

17 10 24 •

G5-01/03NC



63 00 10 •

63 00 10 •

73 10 00

11 00 10 •

11 00 11 •

11 00 12 •

11 00 13 •

11 00 13 •

11 00 13 •

11 00 13 •

11 00 13 •

11 00 13 •

11 00 13 •

11 00 13 •

11 00 13 •

11 00 13 •

11 00 13 •

11 00 13 •

11 00 13 •

11 00 13 •

11 00 13 •

11 00 13 •

11 00 13 •

11 00 13 •

11 00 13 •

11 00 13 •

11 00 13 •

11 00 13 •

11 00 13 •

11 00 13 •

11 00 13 •

11 00 13 •

11 00 13 •

11 00 13 •

11 00 13 •

11 00 13 •

11 00 13 •

11 00 13 •

11 00 13 •

11 00 13 •

11 00 13 •

11 00 13 •

11 00 13 •

11 00 13 •

11 00 13 •

11 00 13 •

11 00 13 •

11 00 13 •

(•) En lila prick markerar vanliga delar med G5-01/03 Pro/Pro Air

Speedglas generation 5 svetshjälm

# Rätt utrustning för varje jobb



3M™ Speedglas™ Svetshjälm G5-01

3M™ Speedglas™ Svetshjälm G5-02

3M™ Speedglas™ Svetshjälm G5-03

Extra kraftig svetsning  
och slipning

Tigsvetsning

Svetsning och slipning



Läs mer om svetshjälmen G5-03

Skanna QR-koden eller titta på [youtube.com/3MSpeedglas](https://www.youtube.com/3MSpeedglas)

## ⚠ VARNING

Produktstandarder avgör vilken typ och skyddsnivå som tillhandahålls. Kontrollera den tekniska informationen och produktmärkningen för att fastställa produktstandarderna. Informationen bör beaktas i kombination med din riskbedömning. Tänk alltid på lokala regler och krav. Resultatet av riskbedömningen bör avgöra om den personliga skyddsutrustningen är lämplig. Mer information finns i användarinstruktionerna eller om du kontaktar 3M för teknisk support.

 [facebook.com/3MSpeedglas](https://www.facebook.com/3MSpeedglas)

 [Instagram.com/3MSpeedglas](https://www.instagram.com/3MSpeedglas)

 [youtube.com/3MSpeedglas](https://www.youtube.com/3MSpeedglas)

# 3M

3M Svenska AB  
Personskydd  
Herrjärva torg 4  
170 67 Solna  
Tel: 08-92 21 00  
[www.3M.se/personskydd](http://www.3M.se/personskydd)

För återvinning. Tryckt i Sverige. © 3M 2024.  
Med ensamrätt. 3M och Speedglas är varumärken  
som tillhör 3M Company och används under licens  
i Kanada. Logotypen och namnet Bluetooth är  
varumärken som tillhör Bluetooth Special Interest  
Group.